

# 読売家庭版

2024 JANUARY No.709

1965 (昭和40年)  
年 創刊



# 読売家庭版

編集・発行 読売新聞社

媒体資料

—2024年5月改定—

発行部数  
**160万部**  
の生活情報誌！



——生活を豊かにする情報をお届けします——

# 特集・連載記事

幅広い読者層に向けた編集内容で、家庭での高い回読率が期待できます

暮らしに役立つ旬の話題を毎月特集!

## 特集



## 投稿欄

ミーちゃんポスト  
●Garden ●Letters ●Pet



## 健康

●“スロトレ”で健康づくり  
●ココロとカラダの相談室

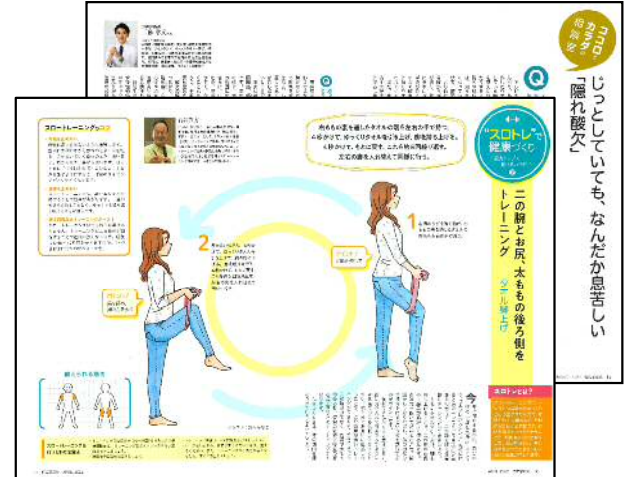

## 映画

新作がまちどおしい



## 暮らし

山本ふみこの暮らしのふ・ふ・ふ

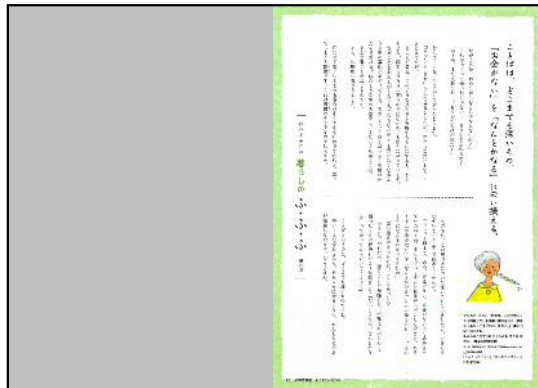

## 旅行

旅行読売セレクション



# 媒体の特徴 と強み

発行部数  
160万部

首都圏を中心に、  
読売新聞読者宅へ配布。  
発行部数NO.1の読売だから  
できる、圧倒的な配布数。

幅広い  
読者層に届く

50代以上を中心とした  
男女に幅広くご愛読  
いただいています※。

※「刊行物に関するアンケート」  
より(4p参照)

高い到達率

読売新聞販売店スタッフが、  
毎月の集金時にお届け。  
高いリビング到達率が特徴です。

※クレジットカード・銀行引落しの  
読者宅などへ、ポスティングで  
お届けする場合があります。



# 媒体概要

## 媒体概要

発行部数	160万部
判型	A4 定型中綴じ
刊行形態	月刊
ページ数	32ページ
配布日	原則として、毎月20日頃から読売新聞集金時に、販売店員が各家庭にお届けします。 (一部例外あり)

### 発行エリア

読売新聞東京本社管内  
(北海道～三重県)

### 発行部数

160万部



首都圏を中心に  
読売新聞読者宅へ  
お届けしています

### 地域別配本率

※2024年2月現在

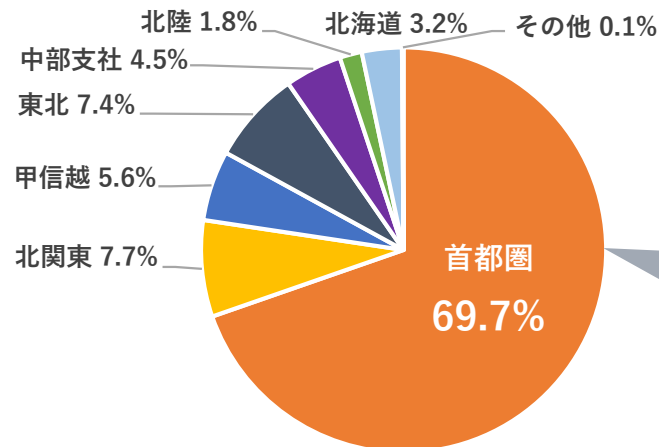

# 「読売家庭版」をご愛読いただいている 読者のプロフィール

※「刊行物に関するアンケート」(2018年、読売情報開発)より

# 愛読者データ

## 性別

N=2,965

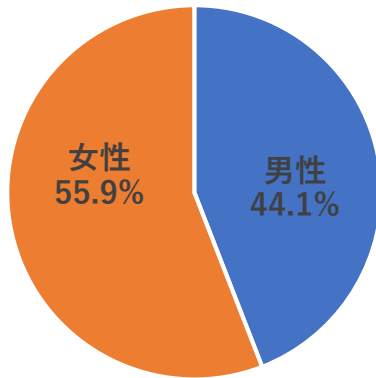

## 職業

N=2,942

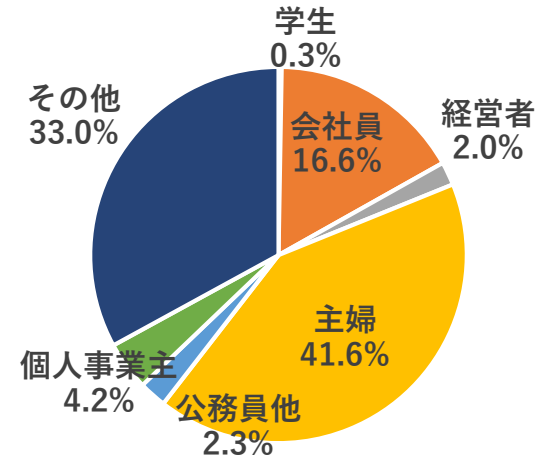

## 住居構成

N=2,962

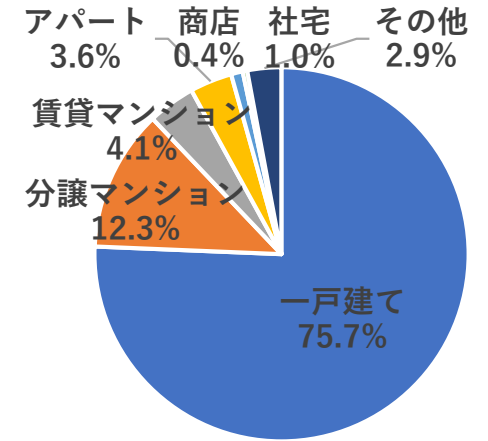

## 年代

N=2,965

### 女性

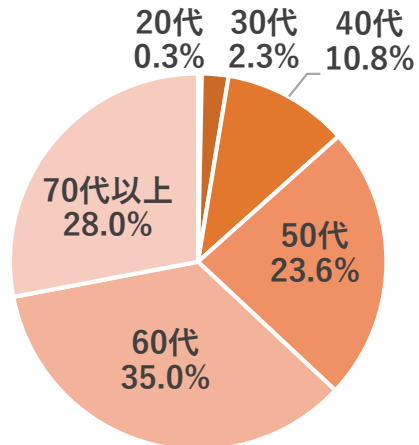

### 男性

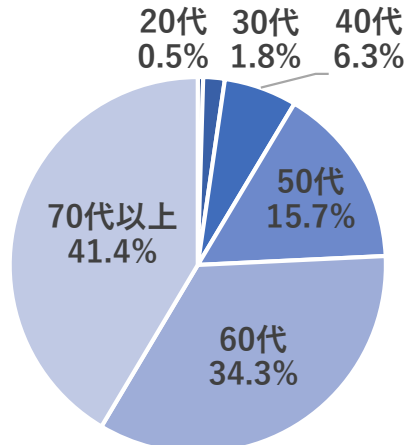

## 媒体の 保存期間

N=2,973

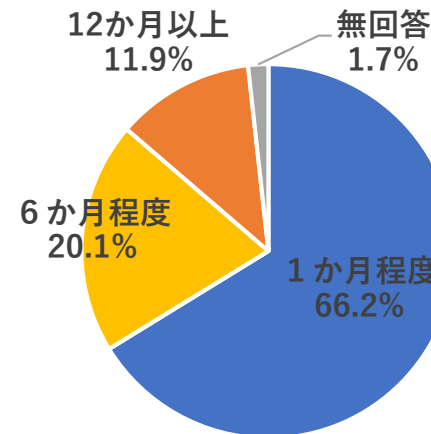

## 「刊行物に関するアンケート」

■調査方法：  
読売新聞読者へアンケート用紙を折込、  
郵送による回答

■調査期間：  
【折込日】2018年4月23日(月)  
【申込締切】2018年5月7日(月)消印有効

■調査地域：読売新聞東京本社管内  
(北海道・中部支社を含む)

■全体回答：3,227名

■集計対象：2,973名  
※設問で読売家庭版を「毎月を楽しみにしている」  
「ときどき読んでいる」と回答した人

\*「媒体の保存期間」を除く読者プロフィールは、無回答  
を除いたため項目ごとにサンプル数(N)が異なります。  
\*小数点第二位以下を四捨五入している為、合計が100%  
にならない場合があります。

# 広告料金表

※色数はいずれも4C

広告面	サイズ (天地×左右)	価格(税別)
表4	297×200mm	2,880,000円
表2	297×210mm	2,560,000円
表3	297×210mm	2,432,000円
中面1頁	297×210mm	2,048,000円

# 入稿データ

印刷形態	オフセットフルカラー
入稿締切	配布月前々月10日頃 例) 12月配布(1月号)の場合 10月10日締切
	入稿は時期により異なる場合がありますので、事前にご確認ください。
入稿形態	完全データ

中面見開きも  
オススメ!

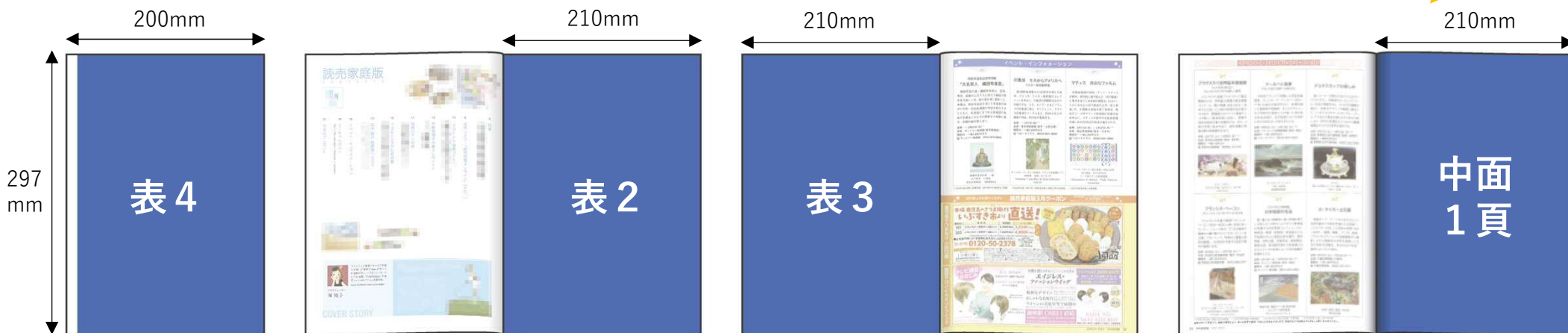

# クーポン広告掲載料

	サイズ (天地×左右)	価格(税別)
1 枠につき	62×181mm	256,000円



表 3

※画像はイメージです。

# 必要素材

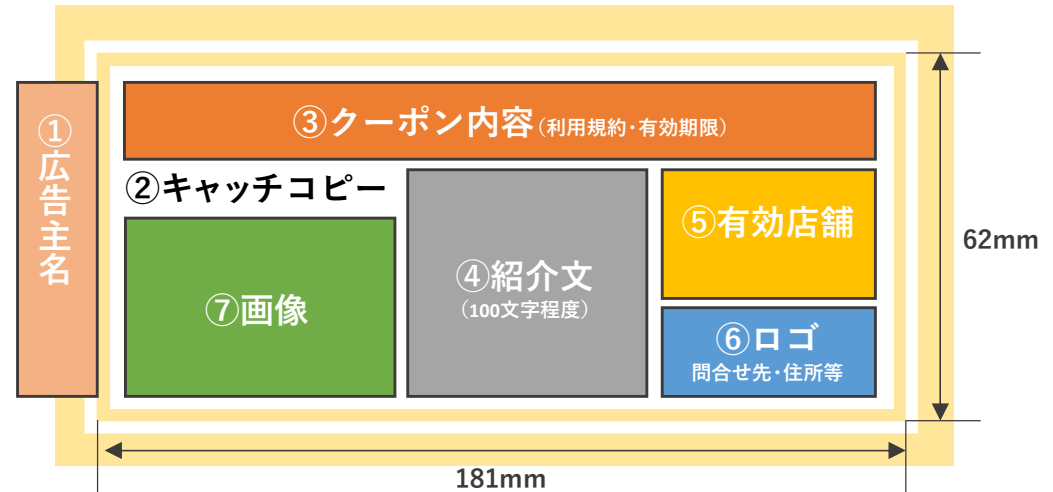

※レイアウトはイメージです。原稿内容により適宜変更いたします。

①	原稿枠外の帯に広告主名が入ります
②	24文字まで 例)「今年の夏は贅沢イタリアンをお気軽に♪」
③	例)「通常7,350円のコースを5,250円」
④	100文字程度で広告主様及びクーポン対象商品のご紹介
⑤	クーポンご利用可能な店舗
⑥	ロゴは画像データをご用意ください
⑦	画像データをご用意ください

上記①～⑦の必要素材をご支給ください。当社で入稿データを制作いたします。

# ハガキ付き広告

2社1セットでご出稿いただくハガキ付き広告です。

レスポンスアップが期待できます。

※1社単独ではご利用いただけません。

※料金は変動する場合がございます。

綴じ込み部数	価格(税別・2社あたり)
160万部	5,200,000円

# 入稿データ

色数	4色×4色
紙質	マットコート紙・ミシン目加工
入稿締切	配布月前々月10日頃 例) 12月配布(1月号)の場合 10月10日締切
入稿形態	完全データ

## サイズ(天地×左右)

①	左ページ表裏210×153mm ハガキサイズ105×142mm
②	右ページ表裏210×146mm ハガキサイズ100×146mm

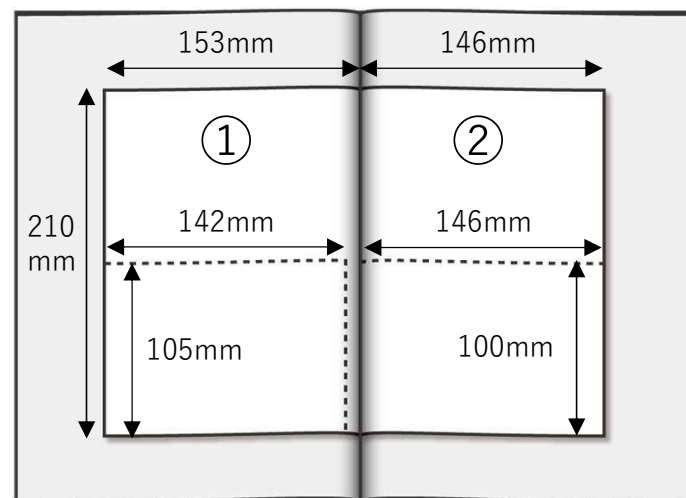



# 広告に関する問い合わせ先

---

## 株式会社 読売 I S

〒103-0013 東京都中央区日本橋人形町3-9-1

メディア開発本部 メディア部 メディア1課



03 - 5847 - 1610